

cado

使用説明書

Hair Dryer

BD-S1

重要

感謝您本次購買吹風機「BD-S1」。

使用前請務必閱讀本書再正確且安全地使用產品。

閱畢後，也請妥善保管本書。

cado

目錄

安全上的注意事項.....	3
警告.....	4
注意.....	6
保養注意事項.....	7
存放注意事項.....	7
各部件名稱.....	8
主機.....	8
外出收納包.....	8
使用方法.....	9
使用前.....	9
開始運轉.....	9
選擇風溫.....	10
選擇風量.....	10
吹乾頭髮.....	11
使用完畢後.....	11
自動停止運轉功能.....	11
整髮梳使用方式.....	12
保養方法.....	13
疑似故障.....	14
規格.....	15
保證書.....	16
保證內容.....	17

安全上的注意事項

本說明書中記載了為防止事故發生的重要注意事項。

請務必遵守

為防止對人的危害、財產的損害於未然，請務必遵守本書記載的內容。

記載內容有區分錯誤使用時所產生的危害或損害程度。

標示說明



警告

表示

「可能導致死亡或受重傷」。



注意

表示

「可能導致受傷或對財產造成損害」。



禁止

表示

「勿在浴缸，淋浴設備，洗臉台或其他盛水容器附近使用本電器」。

圖示說明



禁止

表示

「不可執行的禁止事項」。



指示

表示

「必須執行的強制事項」。

警告

禁止

■ 請勿用濕手插拔電源插頭

否則可能導致觸電。

■ 請勿使電源線破損

否則可能短路或斷線，導致觸電或火災。

請勿加工或損壞電源線。請勿強行彎曲拉扯、扭曲、捆紮電源線，或在電源線上放重物。

請勿靠近發熱器具或加熱。請握住電源插頭拔起電源線。搬運時請勿拉扯電源線。

請勿使用破損的電源線。萬一電源線破損時，請向您購買產品的銷售店，或本公司客服中心洽詢。

■ 請勿在主機的非額定電壓下使用

否則可能導致火災或觸電。

■ 請勿分解、改造、修理

否則可能導致火災或觸電、受傷。欲修理時，請向您購買產品的銷售店，或本公司客服中心洽詢。

■ 請勿泡水或潑水

否則可能導致火災或觸電。

若產品不小心被水濺到，請立即停止使用，拔下電源插頭，並聯繫購買的商店或本公司客服中心。

■ 請勿將手指或金屬物等異物放進吸入口、出風口、主機的間隙等

否則可能導致受傷、觸電、短路、起火。

■ 打雷時，請勿觸碰主機或電源插頭

否則可能導致觸電。

■ 請勿使用延長線及多孔插座，或使用超過插座或配線器具的額定量

可能因發熱導致火災。

■ 請勿在會產生可燃性氣體的產品（定型噴霧、殺蟲劑、汽油、稀釋劑等），以及含有酒精成分的液劑或噴霧劑附近使用

否則可能引火導致爆炸或火災。

■ 請勿於國外使用（國內專用）

否則可能導致故障或燒燙傷。因可能導致故障或發生問題，請避免使用變壓器。

■ 吹風機運轉時請勿離開

否則可能導致火災。

■ 請勿於浴室或淋浴間使用

否則可能導致異常過熱、故障、觸電、燒燙傷、火災等狀況。

警告

禁止

- 在浴室內使用吹風機時，由於在近水處，故使用完畢後應取下插頭，否則即使將吹風機斷電亦可能發生危險。
- 為達到額外保護之目的，建議在浴室之供電電路上安裝漏電斷路器（RCD），其殘餘動作電流不得超過 30mA，詳細可諮詢安裝人員。

警告

指示

- 不使用時，請從插座拔除電源插頭
否則可能導致火災或燒燙傷。
- 拔下電源插頭時，請務必先關閉電源並手握插頭，不可拉扯電線
否則可能導致斷線、短路、觸電、火災、燒燙傷等狀況。
- 請將電源插頭確實插到底
若未完全插入，可能導致觸電或火災。
 - 請勿使用受損的電源線或電源插頭，或鬆動的插座。
- 請定期用乾布擦拭電源插頭上的灰塵等異物
若堆積灰塵，可能會因濕氣造成絕緣不良，導致火災。
- 有異味，或感到機器異常時，請立即停止使用
在異常情況下繼續使用本產品，可能會導致火災、觸電、受傷等。請拔除電源插頭，並洽詢本公司客服中心。
- 請定期進行保養
若堆積灰塵，可能會導致熱風灼熱、頭髮燒焦、火災、燒燙傷等狀況。
- 若未接受監護人或安全負責人的適當指導監督下，請勿讓年長者、兒童、身體障礙者、溝通困難者單獨使用產品
下列人士使用時，敬請多加留意。
 - 嬰幼兒、觸覺不敏感者、難以單獨進行操作者。
- 請注意不要讓兒童當成玩具玩耍
否則可能導致意外受傷或誤食、主機故障或觸電。

注意

禁止

- 整髮梳和出風口在使用時和使用後溫度較高，請避免直接接觸
請勿放置於沙發和棉被等易燃物品上，或是不耐熱的物品附近
否則可能導致燒燙傷、變色、燒焦等狀況。
- 請勿掉落或碰撞
請勿放置於不穩定的場所
否則可能因撞擊而導致起火、短路和故障等狀況。
- 僅適用於吹整人類毛髮
請勿用於嬰幼兒或寵物等對象
否則可能導致意外、燒燙傷或受傷。
- 請勿長時間或反覆貼近同一部位使用
否則可能導致燒燙傷或毛髮受損。
- 請勿放置於不特定多數人使用的場所
長時間連續使用時，可能會有發生故障的危險。
- 請勿將磁條卡 (信用卡、集點卡、銀行存摺、磁條定期車票等) 靠近整髮梳
否則記錄於磁條內的資訊，可能會因固定用磁鐵的影響而被消除。

注意

指示

- 使用熱風時，出風口請與頭髮保持 3 公分以上的距離
否則可能導致燒燙傷、頭髮燒焦、變色等狀況。
- 使用時，吸入口請與頭髮保持 10 公分以上的距離
否則可能使頭髮纏繞捲入吸入口而導致毛髮受損。

保養注意事項

指示

- 進行保養時請於關閉電源後，務必從插座拔除電源插頭
否則可能導致起火或火災等狀況。
- 保養時請勿使用酒精、稀釋劑、石油、去光水等液劑
否則可能導致故障或零件破損、變色等狀況。
- 請勿直接清洗
否則可能導致短路或觸電等狀況。

存放注意事項

禁止

- 收納時請勿將電源線纏繞於機體
否則可能加重電源線負荷，因斷線、觸電或短路導致火災等狀況。
- 機體冷卻前，請勿收納或存放於塑膠等易熔物，或容易變色、變形的物品附近
否則可能導致故障、變色、變形等狀況。
- 請勿存放於兒童和寵物會接近的場所
否則可能導致觸電、燒燙傷、受傷、故障等狀況。
- 為防止異物等誤入機體內，請勿與髮夾或迴紋針等物品一同存放
否則可能導致觸電、燒燙傷、受傷、故障等狀況。
- 請勿存放於浴室、濕氣重或易淋濕（洗臉檯等）的場所
否則可能導致絕緣劣化、觸電、故障等狀況。

存放注意事項

指示

- 使用後請於關閉電源後，務必將電源插頭從插座拔除
否則可能導致燒燙傷或無法預料的意外。

各部件名稱

主機

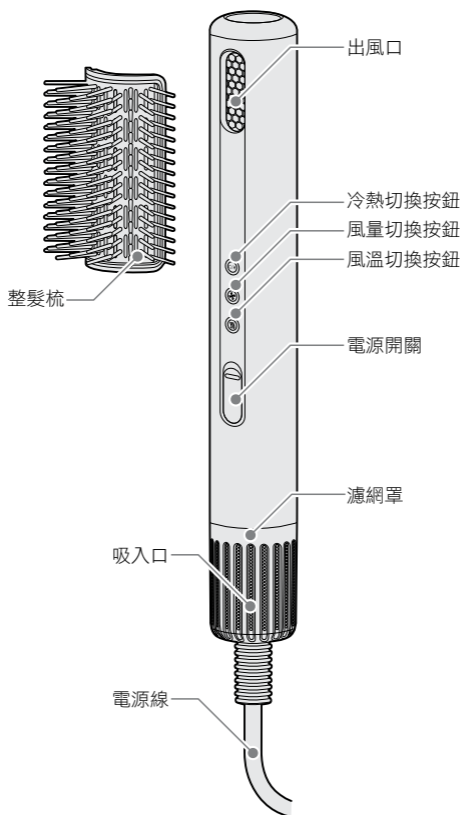

外出收納包

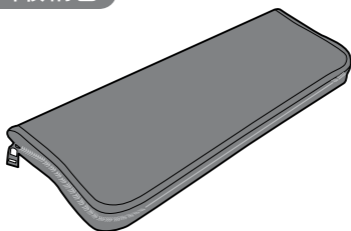

使用方法

使用前

1. 使用吹風機前，請先用乾毛巾等吸乾頭髮水分。
2. 將電源插頭插入插座中。



- 請確認電源開關處於 OFF 的位置後，再插上電源插頭。
- 請單獨使用定格 15A 以上的插座。

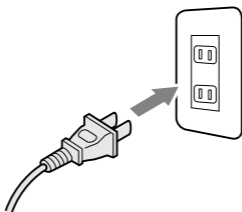

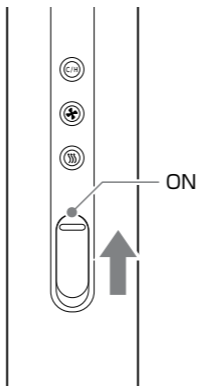

開始運轉

1. 將電源開關向上撥動，啟動運轉。



選擇風溫

- 按壓風溫切換按鈕  即可調整風溫。
- 即使正在使用熱風，仍可按壓冷熱切換按鈕  切換冷風和熱風。

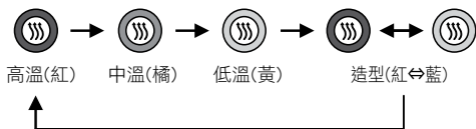

※ 將風溫設定於造型模式時，即可交替切換冷熱風。

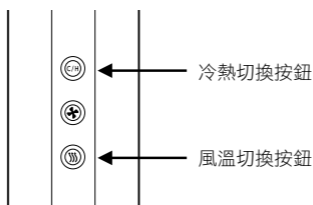

選擇風量

- 按壓風量切換按鈕  即可調整風量。

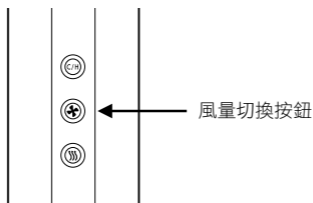

吹乾頭髮

為了讓熱風吹達髮根，以手指梳開頭髮並吹乾。



- 在塗抹護髮劑或髮油的情況下以高溫熱風吹整，可能會使藥劑遇熱而產生化學變化，導致頭髮受損。
- 出風口在使用時和使用後溫度較高，請留意勿接觸肌膚。
- 頭髮接近吸入口可能會有被吸入的危險，敬請留意。

使用完畢後

使用後請務必關閉電源，並從插座拔除電源插頭。

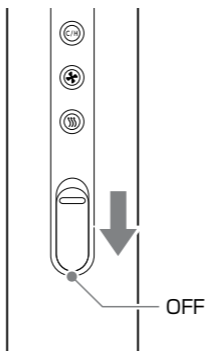

- 請確認電源開關處於 OFF 的位置後，再拔下電源插頭。
- 出風口在使用時和使用後溫度較高，請留意勿接觸肌膚。
- 拔除插頭時握住電源插頭，請勿拉扯電源線。

自動停止運轉功能

為防止忘記關閉電源，開始運轉後經過約 60 分鐘，就會自動停止運轉。

如需繼續使用，請重新開啟電源。

整髮梳的使用方法

1. 整髮梳內藏磁鐵，可安裝於出風口。

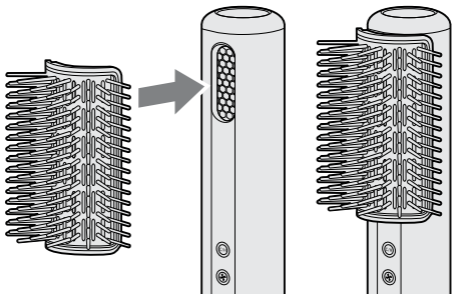

※ 請將整髮梳背面導塊對準並安裝於機體。

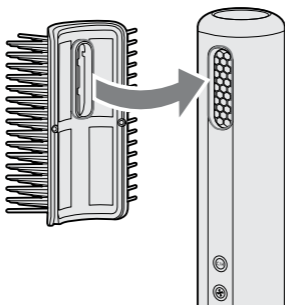



- 整支整髮梳在使用時和使用後溫度較高，請留意勿接觸肌膚。
- 取下整髮梳時，請確認充分冷卻後再取下。
- 因可能導致燒燙傷或頭髮燒焦，請勿將頭髮纏繞於整髮梳上。

保養方法

因灰塵髒汙和毛髮等異物附著、吸入口塞住可能導致性能的降低，風量減弱等異常狀況，每個月請至少進行一次保養。



- 保養時請務必使機體停止運轉，並從插座拔下電源插頭。
- 吸入口一旦附著灰塵或異物等，出風口深處就會變得灼熱，之後可能會伴隨咄滋的聲音並產生微光，且無法吹出熱風。
此為保護裝置（自動溫度調節器）作用而並非故障。請勤於進行吸入口的保養。

1. 握緊機體，以逆時針方向轉動濾網罩。
2. 從機體上拆下濾網罩，以乾布或軟刷等清潔工具清除濾網罩和網眼上的灰塵髒汙。
3. 以順時針方向轉動，將濾網罩裝回機體。
請務必將機體上的  記號 對準濾網罩的  記號，鎖定裝好後再進行使用。

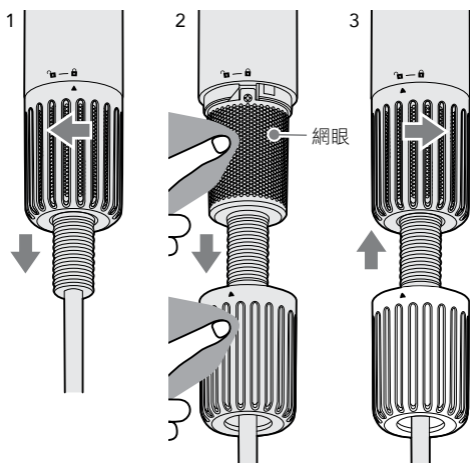

- 濾網罩請勿水洗。
- 因有可能導致變形，請勿對網眼施加過多壓力。

疑似故障

症狀	確認事項	處置
熱風運轉中，卻經常轉為冷風。或異常灼熱	吸入口或出風口是否沾黏灰塵？	請關閉電源，並從插座拔下電源插頭，清除沾黏的灰塵。
	手或毛髮是否擋住或塞住吸入口或出風口？	請保持吸入口和出風口暢通。
電源插頭異常灼熱	插座的插孔是否鬆動？	請使用能夠插緊的插座。
部分機體和電源線異常灼熱	請立即停止使用	為防止意外發生，請務必委託銷售店家或服務中心進行檢查和維修。
使用時只要移動機體，風量就會時有時無		
使用時發生異音或震動		
即使進行保養，機體內部仍會灼熱		
風量忽然減弱		

規格

產品名稱	吹風機
型號	BD-S1
電源	110V AC 60Hz
消耗功率	800W
風量	2.0m ³ /min
外形尺寸	直徑約 38.5mm × 高度約 277mm
風溫溫度	約 85°C (室溫 30°C 設定高溫強風時)
重量	約 298g(不含電源線、整髮梳)
電源線長度	約 1.7m
安全裝置	過熱防止裝置(自動調溫器、溫度保險絲)
附件	整髮梳、攜帶收納包、 使用說明書(保證書)

BSMI 限用物質含有情況標示聲明書

設備名稱 Equipment name：吹風機						
型號(型式) Type designation (Design)：BD-S1						
單元 Unit	限用物質及其化學符號 Restricted substances and its chemical symbols					
	鉛 Lead (Pb)	汞 Mercury (Hg)	鎘 Cadmium (Cd)	六價鉻 Hexavalent chromium (Cr ⁺⁶)	多溴聯苯 Polybrominated biphenyls (PBB)	多溴二苯醚 Polybrominated diphenyl ethers (PBDE)
電源板	—	○	○	○	○	○
外殼	○	○	○	○	○	○
AC插座	—	○	○	○	○	○
輸出線	—	○	○	○	○	○
備註1. “超出0.1 wt %”及“超出0.01 wt %” 係指限用物質之百分比含量超出百分比含量基準值。 Note 1: “Exceeding 0.1 wt %” and “exceeding 0.01 wt %” indicate that the percentage content of the restricted substance exceeds the reference percentage value of presence condition.						
備註2. “○” 係指該項限用物質之百分比含量未超出百分比含量基準值。 Note 2: “○” indicates that the percentage content of the restricted substance does not exceed the percentage of reference value of presence.						
備註3. “—” 係指該項限用物質為排除項目。 Note 3: The “—” indicates that the restricted substance corresponds to the exemption.						

* 只適用於台灣

規格及外觀可能會因改良而不經預告進行變更。

保固期間 購買日起 1 年內

型號

BD-S1

購買日期

20 / /

序號

銷售店家

敬請銷售店家協助

請務必填寫購買日期、貴店地址、店名、電話號碼
並於用印後交予顧客。

客戶資料

姓名

電話

()

地址

使用方法、保養方法、維修相關諮詢，敬請聯繫下列單位。

cado 台灣客服中心

02-2331-5378

服務時間 9:00-17:00 (週一～週五) 國定假日外

保證內容

1. 按照使用說明書及產品標籤所述內容正確使用的前提下，在保修期間發生故障時，按照本保修卡所記載的保修內容進行免費修理。
2. 保修期間發生故障需要修理時，請帶好保修卡和購買時的發票到指定的維修站進行修理。
修理時，可能使用符合本公司質量標準的循環利用零組件。
3. 保固期間內，以下情況屬於收費服務。
 - (1) 無法提供本保證書時
 - (2) 本保證書上未填妥購買日期、姓名、銷售商店名稱，或無法提出可看到購買日期、顧客姓名、銷售商店等的購買證明。
 - (3) 因使用不當或不當維修、改造所造成的故障或損壞。
 - (4) 購買後因掉落、搬運或人為疏忽等造成的故障及損壞。
 - (5) 因火災、天災（地震，風災、水災、雷擊等）、公害、鹽害、毒氣損害、電壓異常所造成的故障及損害。
 - (6) 購買後的安裝、移動等所造成的故障及損壞。不影響產品功能的損壞（包括刮傷、凹痕等）。
 - (7) 自行變更本保證書上內容時
 - (8) 無法確認機身號碼時。
4. 維修時所取下的零件，本公司將進行回收，敬請諒解。
5. 此保證書僅在產品購買的地區有效。
6. 本保證書不會再次發行，請妥善保管，不要遺失。

本保修卡是在本卡記載的保修期限和保修條件的基礎上進行免費修理的憑證。並非保修卡發行人（保修責任人）以及其他商家對用戶的法律權利進行限制。

產品最新消息
使用方式、保養、維修等諮詢

台灣cado客服中心
<https://www.jpvendome.com.tw/>

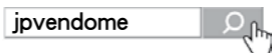

cado電話客服

02-2331-5378

服務時間 9:00-17:00 (週一~週五)
國定假日外

端泰股份有限公司

100 台北市中正區開封街一段37號 8樓

